

RÉSERVOIRS DE STOCKAGE AÉRIEN

OPSLAGTANKS

NOTICE DE MONTAGE

Tuyauterie fioul plastique

INSTALLATIE INSTRUCTIES

Plastic brandstofleidinG



CE **NF**

Livret de l'utilisateur de réservoirs de stockage

non enterré exclusivement de fioul domestique, ou de Gazole Routier, ou de Gazole Non Routier, ou de combustible liquide pour appareils de chauffage mobile. EUROLENTZ, VARIOLENTZ, EUROLENTZ-CONFORT, CONFORT "BASIC" et CONFORT "XT"

Vous envisagez l'installation ou le remplacement d'un réservoir non destiné à être enterré et de stockage exclusivement de fioul domestique, ou de Gazole Routier, ou de Gazole Non Routier, ou de combustible liquide pour appareils de chauffage mobile, à usage individuel et conforme à l'Arrêté du 01.07.2004, au règlement particulier de la marque NF 388, à la norme NF EN 13541 + A1:2011 et à la norme XP M 88-561.

Ce livret de l'utilisateur est un document important et conservez-le précieusement. Demandez votre déclaration d'essai et conformité de l'installation émise par votre installateur.

Stockage aérien
 • Intérieur ou extérieur
 • Avec ou sans bac de rétention

Fioul domestique pour :
 Eau Chaude Sanitaire et Chauffage
 Radiateurs, Chaudières, Convecteurs et Serres
 Bouillottes, Gâches, Laboratoires
 et Produits d'entretien industriels
 Agriculture Chimique, Espace Verts, Equipements climatisés
 Entretien, Industrie, Service et Services Spécialisés

SOTRALENTZ
 A BURLA

ces informations sont disponibles sur notre Site : www.sotralentz.com sous filiale "Habitat" sous onglet "Accès direct" sous rubrique "Documentations techniques", puis "livret RF-3"

N° de série - Date de fabrication

883 - XIV

Table of Contents (partially visible):

- 2
- 2.6
- 7
- 8
- 9
- 10
- 10
- 11
- 13
- 15
- 17
- 18
- 19
- 20
- 21
- 21
- 22
- 23

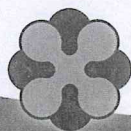

EUROLENTZ-CONFORT, EUROLENTZ-CONFORT «BASIC» EUROLENTZ-VARIOLENTZ

1. Jauge mécanique
2. Joint plat
3. Entretoise filetée
4. Ecran chapeau
5. Bouchon BCS 2" Gaz
6. Raccord de remplissage fileté 2" Gaz
7. Poignée vanne police
8. Bouchon d'obturation vanne police
9. Vis M8x30
10. Bride de fixation
11. Coude d'aération Ø70 mm
12. Bouchon d'obturation aération
13. Ecran M8
14. Connecteur
15. Coude d'aération Ø40 mm
16. Ensemble de base
17. Ecran chapeau ensemble de base
18. Détecteur anti-débordement
19. Tube anti-mousse télescopique
20. Détecteur de fuite
21. Poignée de manipulation réservoir

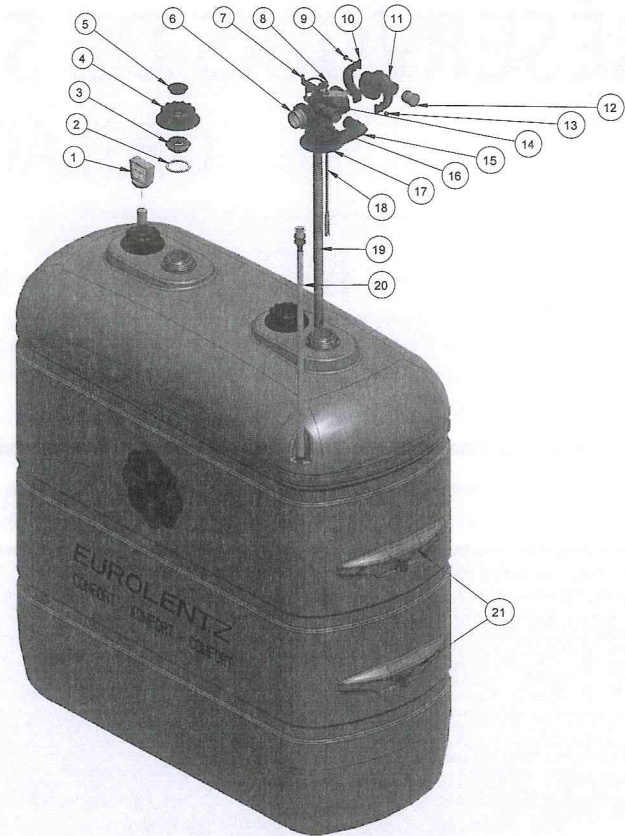

1. Jauge mécanique
2. Joint plat
3. Entretoise filetée
4. Ecran chapeau
5. Bouchon BCS 2" Gaz
6. Tube anti-mousse télescopique
7. Ecran chapeau ensemble de base
8. Raccord de remplissage fileté 2" Gaz
9. Poignée vanne police
10. Câble de Connexion
11. Vis M8x30
12. Bride de fixation
13. Ecran de fixation tube de soutirage
14. Tube de remplissage/aération
15. Tube de soutirage
16. Détecteur anti-débordement
17. Ensemble de base
18. Coude d'aération Ø40 mm
19. Ecran M8
20. Coude d'aération Ø70 mm
21. Connecteur
22. Bouchon d'obturation aération
23. Détecteur de fuite
24. Poignée de manipulation réservoir

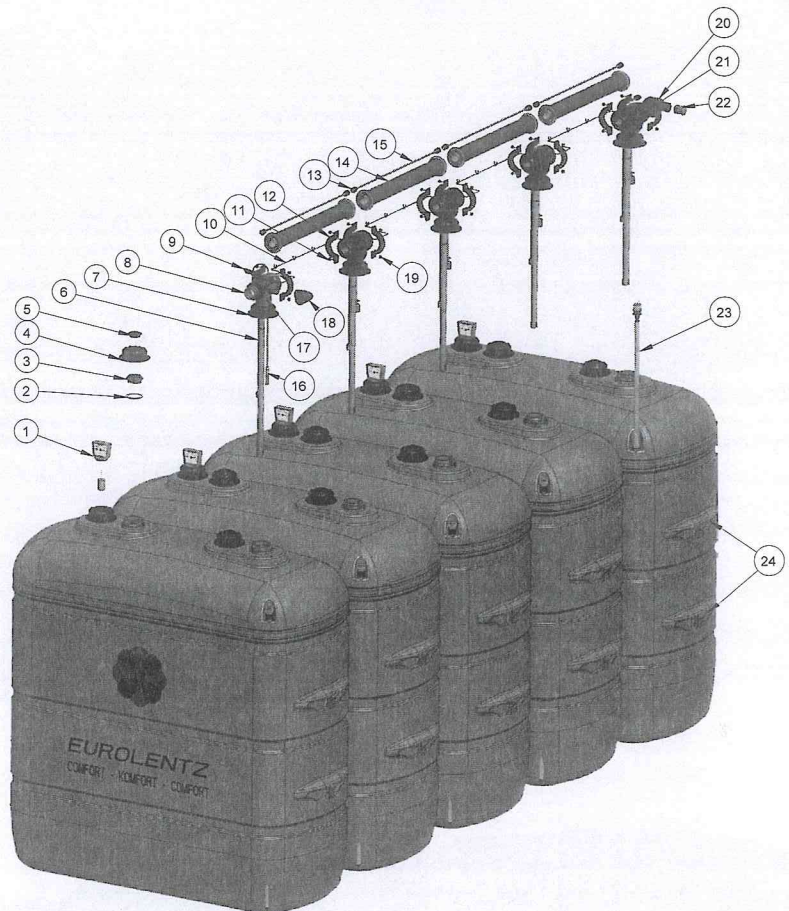

1. ENSEMBLE DE BASE (EB 2012 B)

L'ensemble de base (EB 2012 B) est un module comprenant tous les éléments pour monter un réservoir isolé.

1.1. COMPOSITION DE L'ENSEMBLE DE BASE (EB 2012 B) LIVRÉ DANS UN CARTON VENDU SÉPARÉMENT.

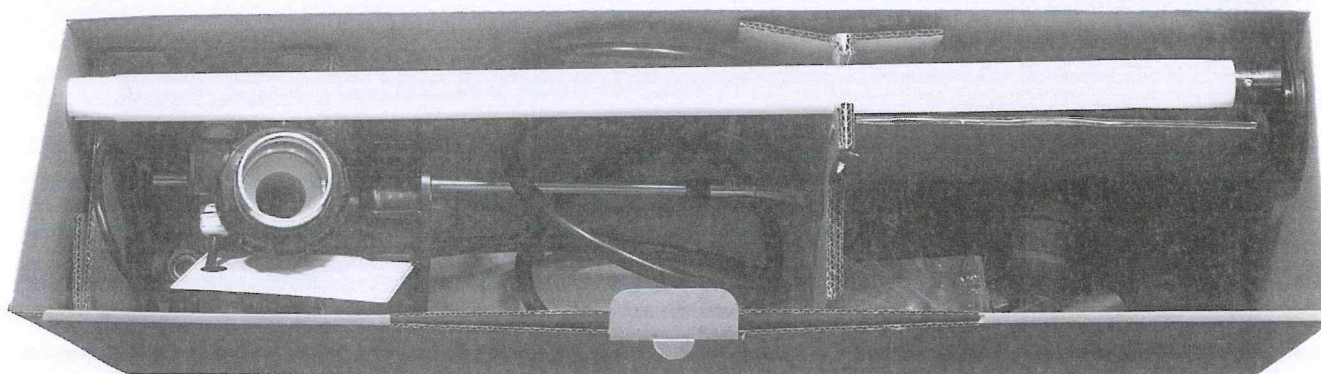

▲ Vue de dessus du contenu de l'Ensemble de Base (EB 2012 B)

- ① Raccord plastique de base avec écrou de remplissage
2 pouces, tuyau de soutirage
- ② Tube anti-mousse télescopique.
- ③ Prise détecteur anti débordement
- ④ Connecteur anti-débordement monté sur l'ensemble de base
- ⑤ Sachet avec :
 - ⑥ 1 tube de graisse
 - ⑫ 1 bouchon caoutchouc
 - ⑬ 1 écrou plastique
 - ⑰ 1 joints soutirage / retour
- ⑦ Coude d'aération Ø40
- ⑧ Coude aération Ø70
- ⑨ Deux demi-brides
- ⑩ Sachet avec 2 vis M8x30 + 2 Ecrus M8
- ⑪ Bouchon obturation aération
- ⑬ Etiquette information livreur fioul
- ⑰ Sachet joints torique de rechange
- ⑳ Raccord de connexion chaudière
- ㉔ Notice de montage

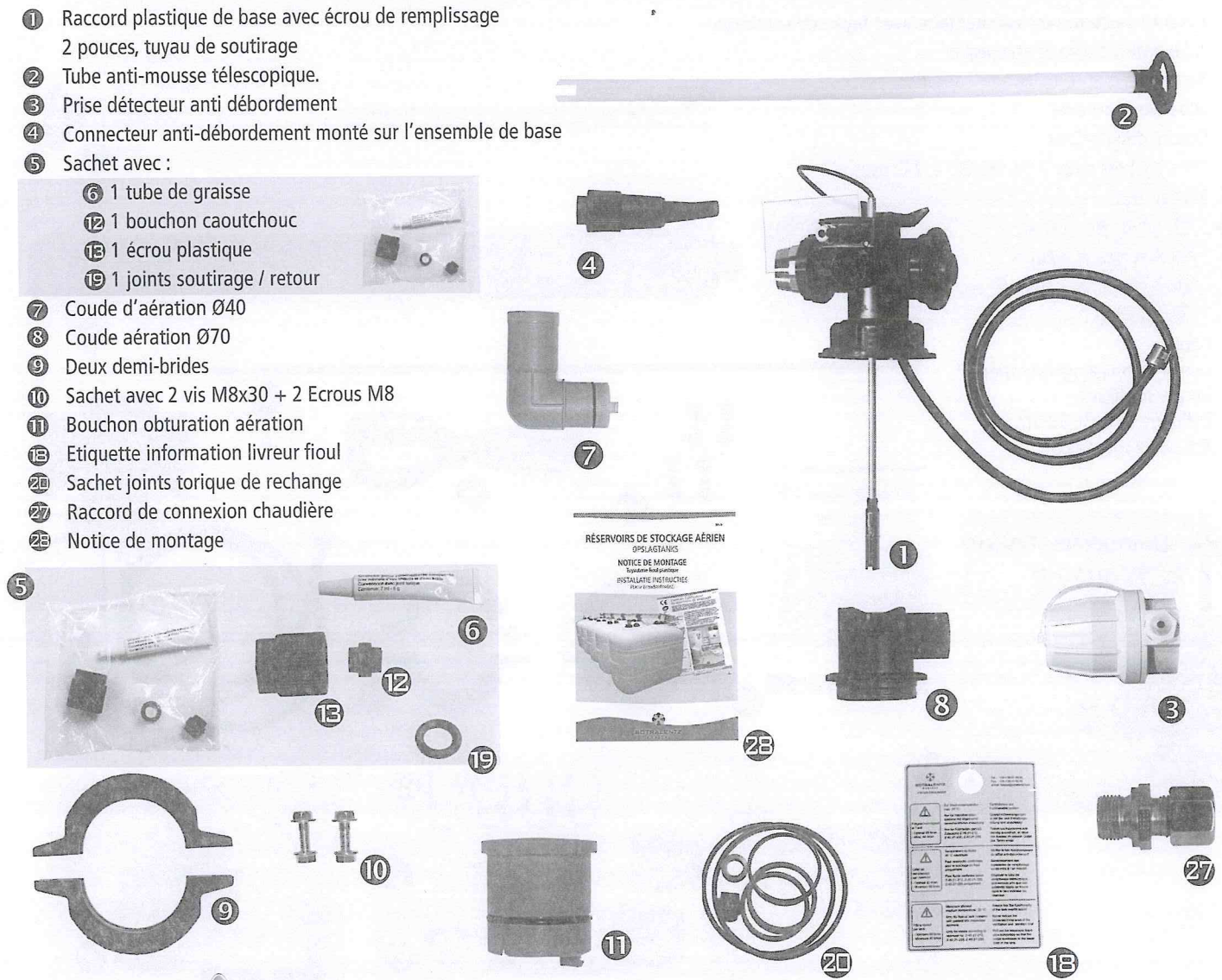

REMARQUES

Après assemblage, contrôlez le bon montage des pièces constituant cet ensemble de base.



2. ENSEMBLE COMPLÉMENTAIRE (EC 2012 B)

L'Ensemble Complémentaire (EC 2012 B) est un module de tuyauteries comprenant tous les éléments pour monter des réservoirs en batterie. Monter un (1) Ensemble Complémentaire (EC2012 B) par réservoir supplémentaire dans une batterie à compter du second réservoir.

1.1. COMPOSITION DE L'ENSEMBLE COMPLÉMENTAIRE (EC2012 B) LIVRÉ DANS UN CARTON VENDU SÉPARÉMENT.

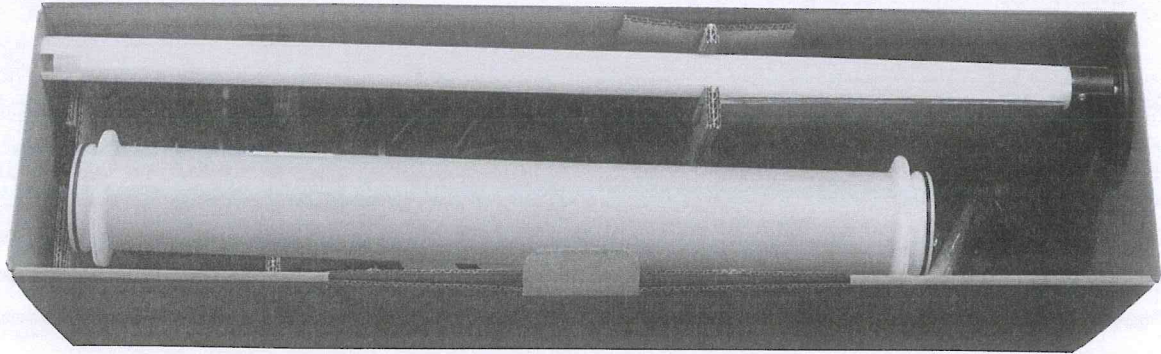

▲ Vue de dessus du contenu de l'Ensemble Complémentaire (EC2012 B)

- 14 Raccord plastique complémentaire avec tuyau de soutirage
- 2 Tube anti-mousse télescopique
- 15 Tube plastique remplissage / aération
- 16 Tube alu soutirage
- 9 Quatre demi-bridés.
- 10 Deux sachets avec 2 vis M8x30 + 2 Ecrous M8
- 21 Sachet avec
 - 6 1 tube de graisse,
 - 13 2 écrous plastique
 - 17 2 joints pour tube de soutirage
 - 23 Attaches

- 22 Câble
- 24 Coude remplissage/aération
- 25 Coude soutirage
- 26 Rallonge largeur 88mm
- 28 Notice de montage

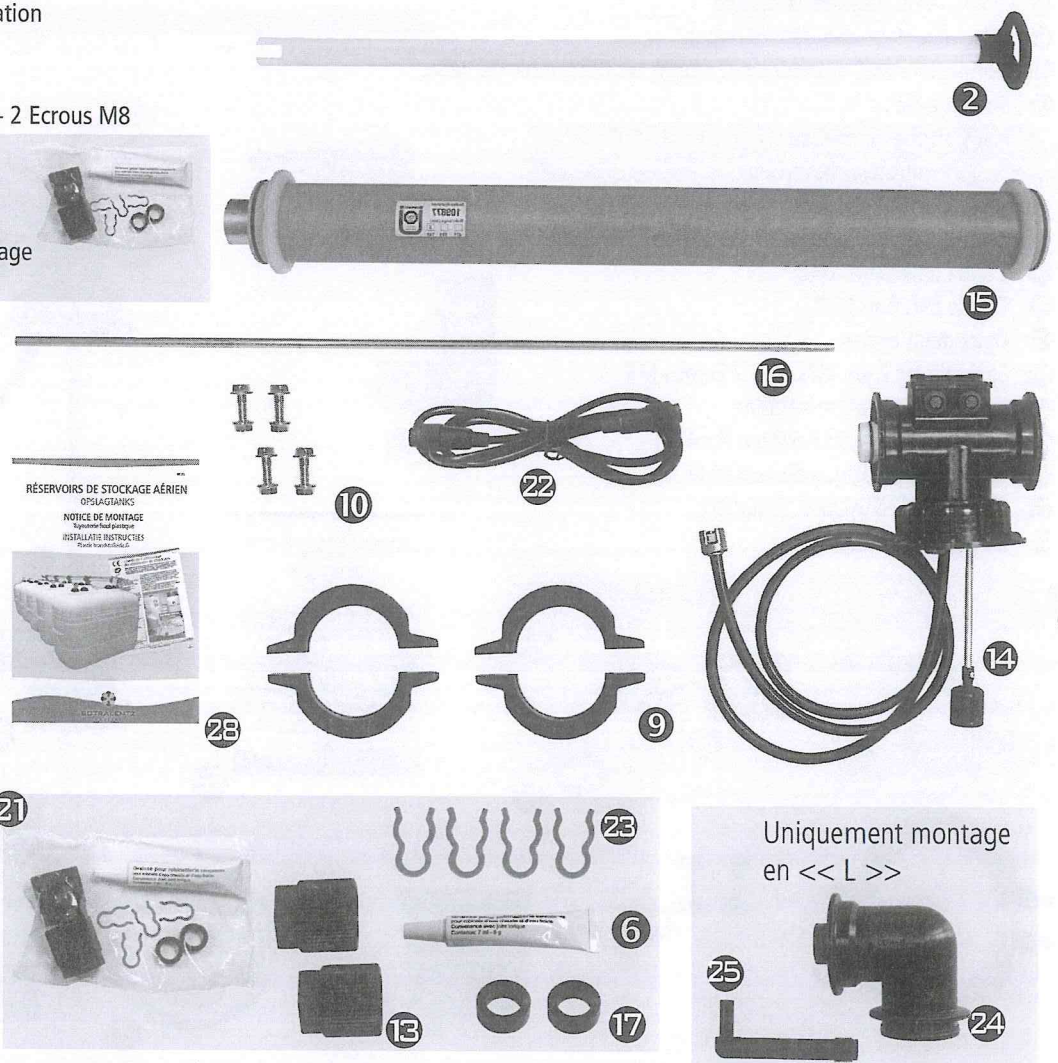

REMARQUES

Après assemblage, contrôlez le bon montage des pièces constituant cet ensemble de base.

3. MONTAGE DU TUYAU DE SOUTIRAGE EN RESPECTANT IMPÉRATIVEMENT LA CHRONOLOGIE DES ÉTAPES DE MONTAGE CI-DESSOUS.

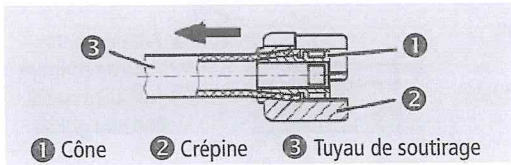

Etape 1- Pousser la crépine ② vers le milieu du tuyau de soutirage ③.

Etape 2- Extraire le cône ① du tuyau de soutirage ③.

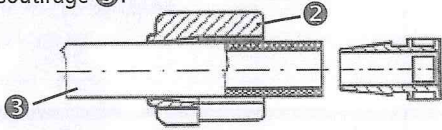

Etape 3- Raccourcir le tuyau de soutirage ③ suivant le tableau ci-contre ▶.

Etape 4- Réintroduire le cône ① dans l'extrémité du tuyau de soutirage ③.

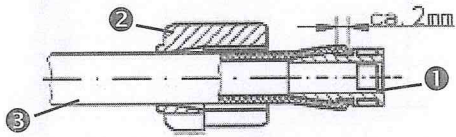

Etape 5- Tirer la crépine ② par dessus le cône ① avec force, afin qu'elle puisse plus se désolidariser seule.

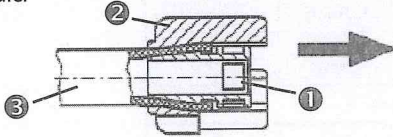

Etape 6- Valider le réservoir et la bonne longueur du tuyau de soutirage ③ en cochant la case du tableau ci-contre ▶.

Type	Références	Longueur tuyau de soutirage L à partir du bas du raccord	Raccourcir le tuyau "xxx" mm.	Valider le réservoir et la bonne longueur du tuyau de soutirage en cochant la case ci-dessous.
EuroLentz Confort EuroLentz ConBort «Basic»	700 RELC 69	1.200	740	
	700 RELCB 69			
	1000 RELC 69	1.770	170	
	1000 RELCB 69			
	1000 RELC 75	1.225	715	
	1000 RELCB 75			
	1500 RELC 75	1.715	225	
	1500 RELCB 75			
2000 RELC 78	1.760	180		
EuroLentz	700 RELB 66	1.180	760	
	1000 RELH 66	1.750	190	
	1000 RELB 72	1.200	740	
	1500 REL 72	1.690	250	
	2000 REL 72	1.720	220	
	2500 REL 88	1.670	270	
Vario-Lentz	500 RVL 78	1.030	910	
	700 RVL 78	1.430	510	
	1000 RVL 78	1.940	0	

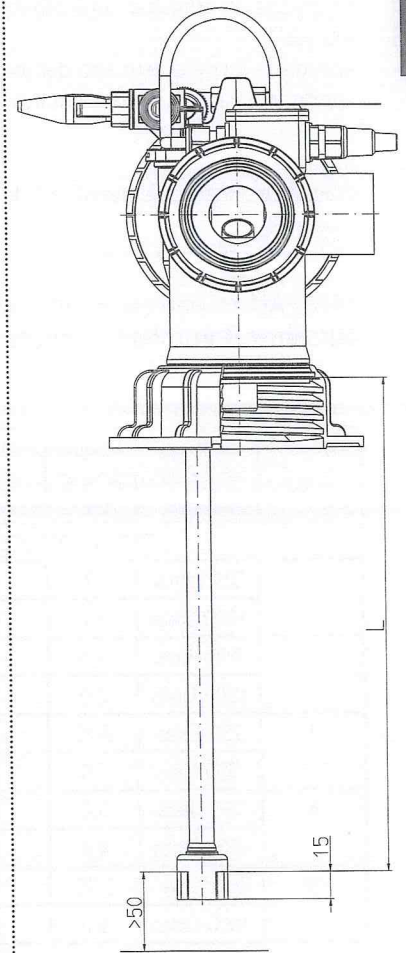

4. DÉTECTEUR ANTI-DÉBORDEMENT (GWG) RÉGLAGE POUR LES EUROLENTZ & EUROLENTZ CONFORT

Le réglage du détecteur anti-débordement pour les Eurolentz confort est à réaliser suivant le tableau 1

Le réglage du détecteur anti-débordement pour les Eurolentz est à réaliser suivant le tableau 2
Les flotteurs anti-débordement des ensembles complémentaires sont pré-réglés.

Réglage X

Procédure : Repérer la quantité et le volume des réservoirs de la batterie dans le tableau 1 ou tableau 2.

Prélever la cote de réglage X et régler le détecteur anti-débordement (GWG) suivant le croquis.

TABLEAU 1: détecteur anti-débordement (GWG) réglage pour les Eurolentz & Eurolentz confort

	Volume réservoir unique	Volume total en [m³]	Cote de réglage X [mm]	Cote de contrôle Y [mm]
750 / 1000 TELK 69				
1	750 Litres	0,75	264	86
	1000 Litres	1,0	290	60
2	750 Litres	1,5	179	171
	1000 Litres	2,0	289	61
3	750 Litres	2,25	169	181
	1000 Litres	3,0	267	83
4	750 Litres	3,0	169	181
	1000 Litres	4,0	258	92
5	750 Litres	3,75	169	181
	1000 Litres	5,0	252	98
6	750 Litres	4,5	169	181
	1000 Litres	6,0	250	100

Quantité de réservoirs	Volume réservoir unique	Volume total en [m³]	Cote de réglage X [mm]	Cote de contrôle Y [mm]
2000 TELK 78				
1	2000 Litres	2,0	269	81
2	2000 Litres	4,0	273	77
3	2000 Litres	6,0	275	75
4	2000 Litres	8,0	283	67
5	2000 Litres	10,0	294	56
6	2000 Litres	12,0	285	65

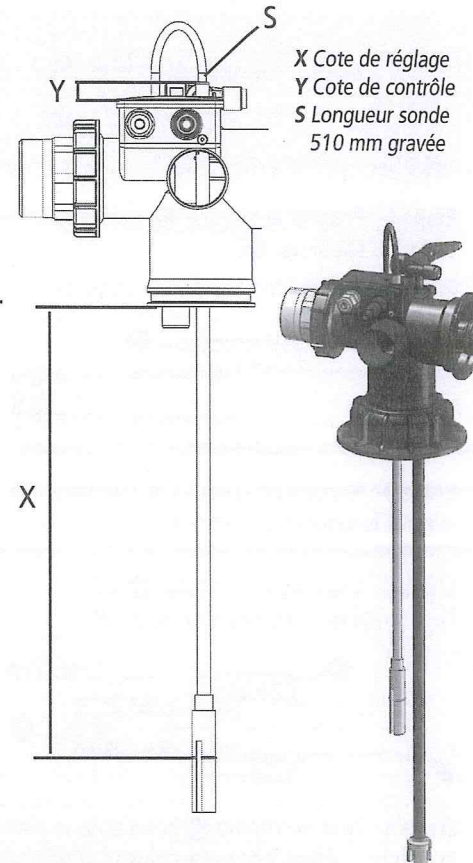

Quantité de réservoirs	Volume réservoir unique	Volume total en [m³]	Cote de réglage X [mm]	Cote de contrôle Y [mm]
1000 /1500 TELK 75				
1	1000 Litres	1,0	274	76
	1500 Litres	1,5	280	70
2	1000 Litres	2,0	274	76
	1500 Litres	3,0	300	50
3	1000 Litres	3,0	260	90
	1500 Litres	4,5	287	63
4	1000 Litres	4,0	253	97
	1500 Litres	6,0	281	69
5	1000 Litres	5,0	248	102
	1500 Litres	7,5	277	73
6	1000 Litres	6,0	245	105
	1500 Litres	9,0	274	76



ATTENTION

Les cotes X du détecteur anti-débordement (GWG) sont prévues pour un volume de soutirage de 30l/h. Pour 10l/h supplémentaire monter la cote X de 10 mm.



4. DÉTECTEUR ANTI-DÉBORDEMENT (GWG): RÉGLAGE POUR LES EUROLENTZ & EUROLENTZ CONFORT

TABLEAU 2: détecteur anti-débordement (GWG) réglage pour les Eurolentz & Eurolentz confort

Quantité de réservoirs	Volume réservoir unique	Volume total en [m³]	Cote de réglage X [mm]	Cote de contrôle Y [mm]
500 / 750 / 1000 TVL 78				
1	500 Litres	0,5	314	36
	750 Litres	0,75	304	46
	1000 Litres	1,0	337	13
2	500 Litres	1,0	232	118
	750 Litres	1,5	249	101
	1000 Litres	2,0	334	16
3	500 Litres	1,5	217	133
	750 Litres	2,25	234	116
	1000 Litres	3,0	306	44
4	500 Litres	2,0	218	132
	750 Litres	3,0	229	121
	1000 Litres	4,0	294	56
5	500 Litres	2,5	224	126
	750 Litres	3,75	219	131
	1000 Litres	5,0	286	64
6	500 Litres	3,0	211	139
	750 Litres	4,5	189	161
	1000 Litres	6,0	282	68

Quantité de réservoirs	Volume réservoir unique	Volume total en [m³]	Cote de réglage X [mm]	Cote de contrôle Y [mm]
750 / 1000 TEL 66				
1	750 Litres	0,75	264	86
	1000 Litres	1,0	290	60
2	750 Litres	1,5	179	171
	1000 Litres	2,0	289	61
3	750 Litres	2,25	169	181
	1000 Litres	3,0	267	83
4	750 Litres	3,0	169	181
	1000 Litres	4,0	258	92
5	750 Litres	3,75	169	181
	1000 Litres	5,0	252	98
6	750 Litres	4,5	169	181
	1000 Litres	6,0	250	100

Quantité de réservoirs	Volume réservoir unique	Volume total en [m³]	Cote de réglage X [mm]	Cote de contrôle Y [mm]
1000 / 1500 TEL 72				
1	1000 Litres	1,0	274	76
	1500 Litres	1,5	280	70
2	1000 Litres	2,0	274	76
	1500 Litres	3,0	300	50
3	1000 Litres	3,0	260	90
	1500 Litres	4,5	287	63
4	1000 Litres	4,0	253	97
	1500 Litres	6,0	281	69
5	1000 Litres	5,0	248	102
	1500 Litres	7,5	277	73
6	1000 Litres	6,0	245	105
	1500 Litres	9,0	274	76

Quantité de réservoirs	Volume réservoir unique	Volume total en [m³]	Cote de réglage X [mm]	Cote de contrôle Y [mm]
2000 TEL 72				
1	2000 Litres	2,0	269	81
2	2000 Litres	4,0	273	77
3	2000 Litres	6,0	275	75
4	2000 Litres	8,0	283	67
5	2000 Litres	10,0	294	56
6	2000 Litres	12,0	285	65

Quantité de réservoirs	Volume réservoir unique	Volume total en [m³]	Cote de réglage X [mm]	Cote de contrôle Y [mm]
2500 TEL 88				
1	2500 Litres	2,5	245	105
2	2500 Litres	5,0	296	54
3	2500 Litres	7,5	263	87
4	2500 Litres	10,0	232	78
5	2500 Litres	12,5	286	64
6	2500 Litres	15	277	73



ATTENTION

Les cotes X du détecteur anti-débordement (GWG) sont prévues pour un volume de soutirage de 30l/h. Pour 10l/h supplémentaire monter la cote X de 10 mm.



SUPERPLASTIC

5. MONTAGE D'UN "EB 2012 B" ENSEMBLE DE BASE SUR UN RÉSERVOIR ISOLÉ

Etape de mise en place de tous les composants d'un "EB 2012 B" sur un réservoir isolé en respectant impérativement la chronologie des étapes ci-dessous.

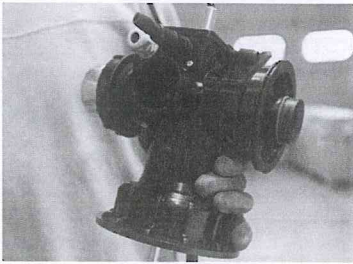

Etape 1- Prendre le raccord de base (1) du carton.

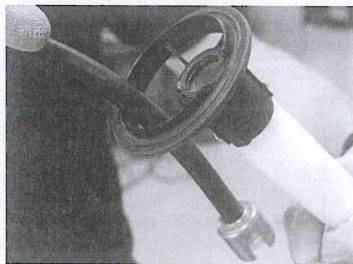

Etape 2- Faire passer le tuyau de soutirage du raccord de base (1) dans la grande alvéole du tube télescopique (2).

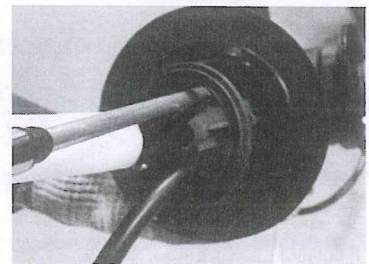

Etape 3- Clipser le tube télescopique (2) dans le raccord de base (1).

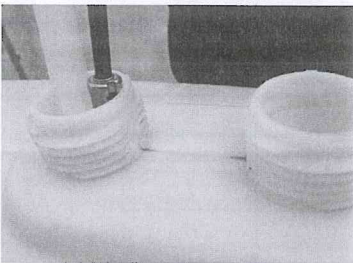

Etape 4- Etirer le tube télescopique (2) au maximum puis faire passer le tuyau de soutirage dans une bonde du réservoir.



Etape 5- Visser le raccord de base (1) légèrement sur le réservoir.

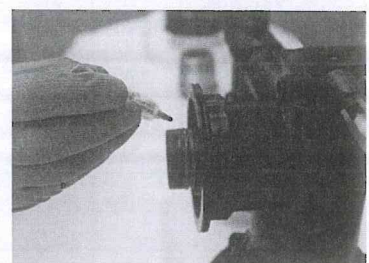

Etape 6- Mettre de la graisse (6) sur le joint de l'aération du raccord de base (1).



Etape 7- Mettre de la graisse (6) sur le joint du coude d'aération Ø70 (8).

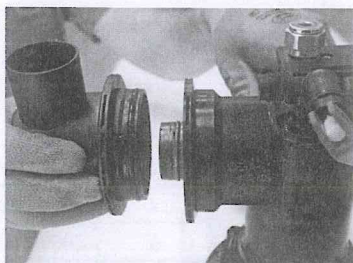

Etape 8- Emboîter le coude d'aération Ø70 (8) sur le raccord de base (1).

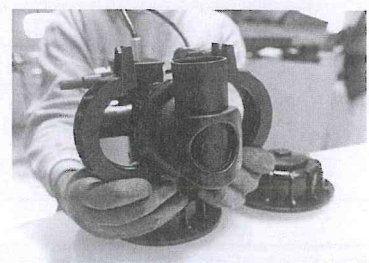

Etape 9- Fixer le coude d'aération Ø70 (8) sur le raccord base (1) à l'aide de deux demi-bridés (9).

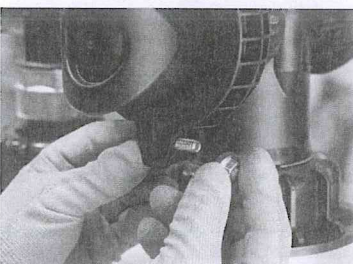

Etape 10- Assembler les deux demi-bridés (9) à l'aide des 2 vis. m8x30 + 2 Ecrous M8 (10).

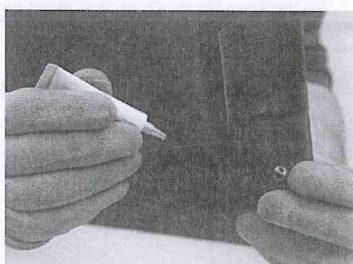

Etape 11- Mettre de la graisse (6) sur le joint du coude d'aération Ø40 (7).



Etape 12- Emboîter le coude aération Ø40 (7) dans le raccord de base (1).

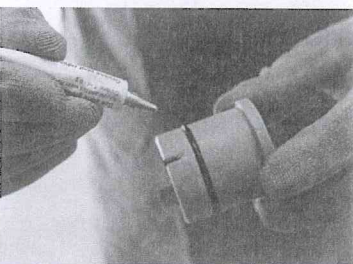

Etape 13- Mettre de la graisse (6) sur le joint du bouchon obturation aération (11).

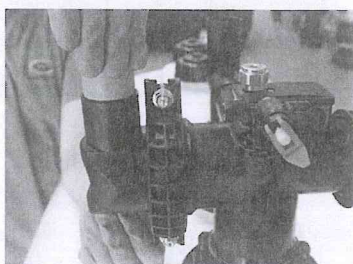

Etape 14- Emboîter le bouchon obturation aération (11) dans le coude d'aération (8).

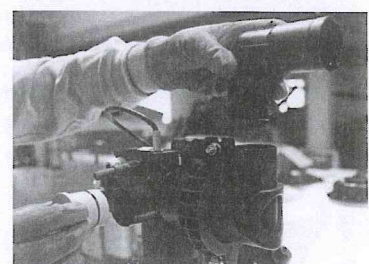

Etape 15- Coude d'aération Ø70 mm (8) réglable selon besoin.

Coude d'aération Ø40 mm ne se monte qu'horizontalement sur l'ensemble de base (vers l'avant)

5. MONTAGE D'UN "EB 2012 B" ENSEMBLE DE BASE SUR UN RÉSERVOIR ISOLÉ

Etape de mise en place de tous les composants d'un "EB 2012 B" sur un réservoir isolé en respectant impérativement la chronologie des étapes ci-dessous.



Etape 16- Mettre le bouchon caoutchouc ⑫ sur la sortie du soutirage.

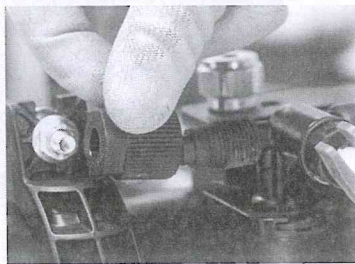

Etape 17- Fixer le bouchon caoutchouc ⑫ à l'aide de l'écrou plastique ⑮.



▼ Ensemble de Base (EB 2012 B) monté sur un (1) réservoir isolé

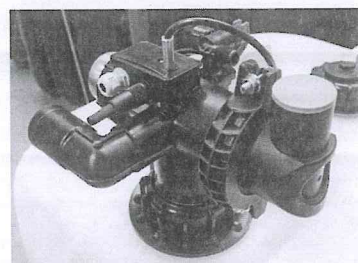

Etape 18- Le connecteur ④ est monté en usine sur l'ensemble de base ①.

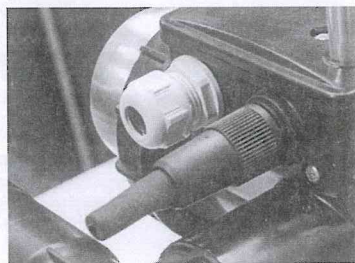

Etape 19- Sans connecteur, l'ensemble de base ne fonctionne pas.

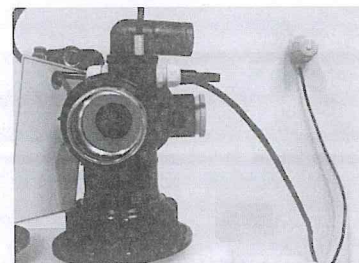

Etape 20- Câble électrique 2 x 1 mm² (non livré,) dénuder sur 10 mm et brancher sur le GWG de l'ensemble de base ① suivant le croquis ci-dessous.

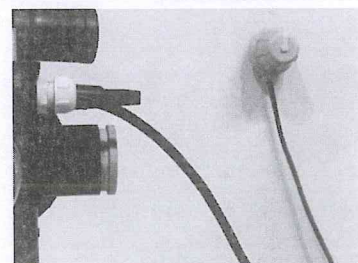

Etape 21- Dénuder sur 10 mm le deuxième côté du câble puis brancher sur la prise du GWG.



Etape 22- Dévissez le bouchon BCS 2" Gaz de l'entretoise fileté de la 4ème bonde.

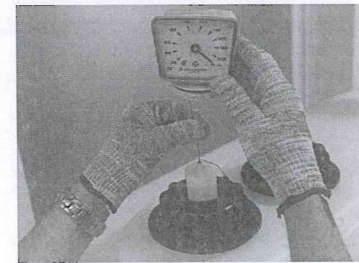

Etape 23- Laisser glisser le poids de la jauge mécanique dans le réservoir. Visser et serrer la jauge dans l'entretoise fileté.

BRANCHEMENT RACCORD DE SOUTIRAGE

Vissez le raccord 3/8" pas Gaz avec le joint O-Ring sur la vanne police.

Lors de la mise en route de la chaudière, le levier de la vanne police doit être en position verticale.

La tuyauterie de soutirage permet un soutirage régulier dans chaque réservoir.

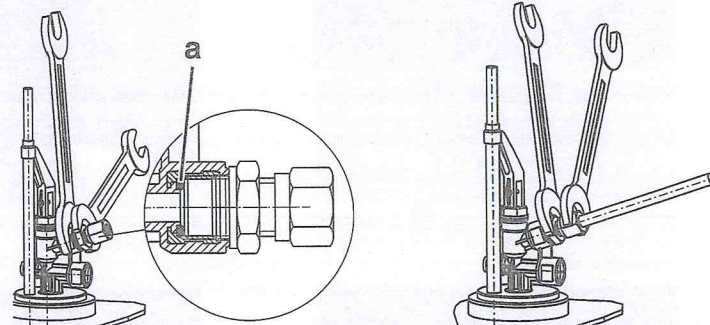

Montage raccord de soutirage

Serrer l'écrou du raccord

- ① Introduire le O-Ring Ø 9x 3 mm.
- ② Vissez le raccord G 3/8 DIN 2353.
- ③ Utilisez deux clés plates SW 24 une pour retenir la vanne police et l'autre pour visser le raccord max. 20 Nm.
- ④ Introduire le tuyau de soutirage jusqu'en butée dans le raccord.
- ⑤ Tenir le raccord avec une clé plate SW 24, avec la deuxième clé serrer l'écrou du raccord pour fixer le tuyau max. 20 Nm.

Le système de soutirage est réglé pour une consommation de 30 l/h (25kg/h). Pour une consommation plus importante veuillez nous consulter.



6. BRANCHEMENT ÉLECTRIQUE DU GWG

- Fixez la prise du GWG sur le mur, au plus près du raccord de remplissage
- Pour la connexion entre le GWG et la prise utiliser un câble électrique 2 x 1 mm² (non livré)
- Ouvrir le couvercle de la boîte de dérivation avec un tournevis
- Dénuder les bouts du câble électrique sur 10 mm et brancher les sur le GWG de l'ensemble de base et la prise
- Le câble doit impérativement passer à travers le presse étoupe

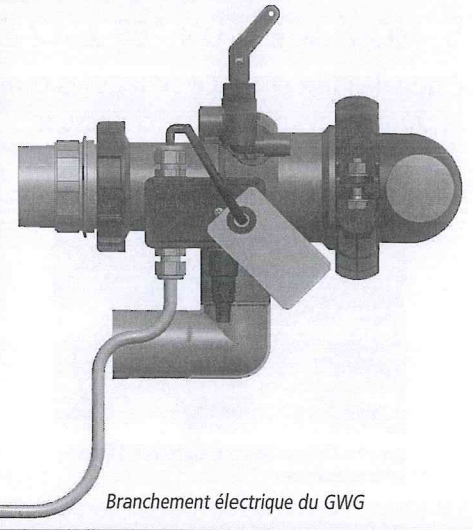
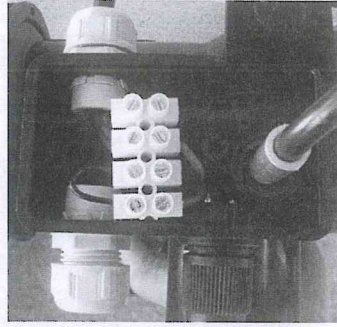

ATTENTION

Vérifiez le bon fonctionnement du GWG avec un appareil approprié.
Veuillez inscrire les valeurs de réglage du GWG sur le document 10 de la page 15.

7. MONTAGE D'UN "EC 2012 B" ENSEMBLE COMPLÉMENTAIRE SUR LE SECOND RÉSERVOIR D'UNE BATTERIE

Etape de mise en place de tous les composants d'un "EC 2012 B" sur le second réservoir dans une batterie en respectant impérativement la chronologie des étapes de montage ci-dessous.

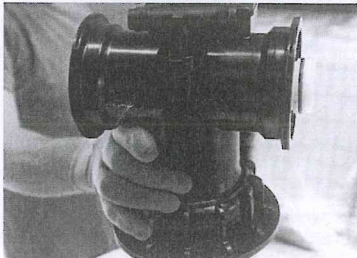

Etape 1- Prendre le raccord complémentaire (14) du carton.

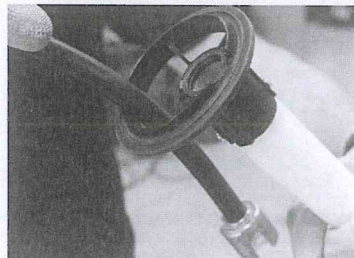

Etape 2- Faire passer le tuyau de soutirage du raccord complémentaire (14) dans la grande alvéole du tube télescopique (2).

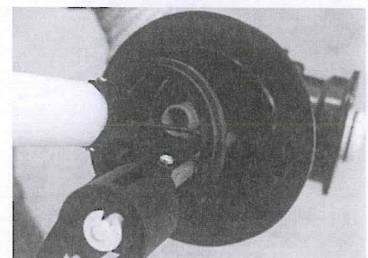

Etape 3- Clipser le tube télescopique (2) dans le raccord complémentaire (14).

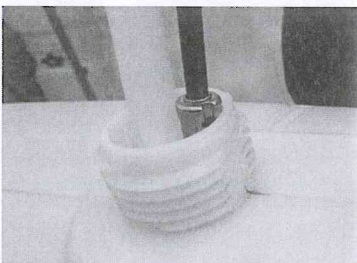

Etape 4- Etirer le tube télescopique (2) au maximum puis faire passer avec le tuyau de soutirage dans une bonde du réservoir.



Etape 5- Visser le raccord complémentaire (14) légèrement sur le réservoir.

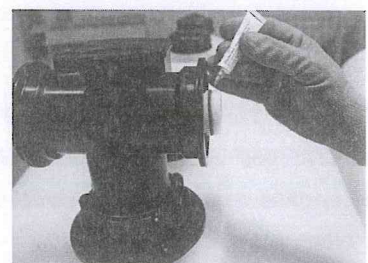

Etape 6- Mettre de la graisse (6) sur le 1er joint du remplissage du raccord Complémentaire (14).

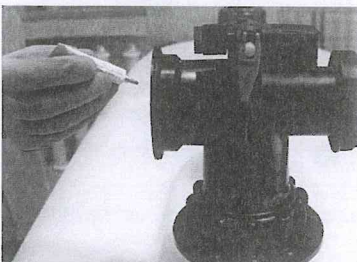

Etape 7- Mettre de la graisse (6) sur le 2ème joint du remplissage du raccord de base (1).

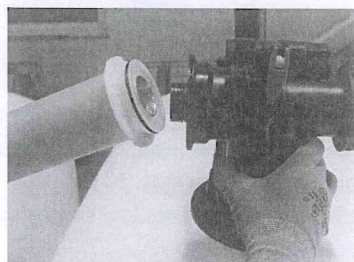

Etape 8- Emboîter le tube plastique remplissage / aération (15) sur le raccord de base (1).



Etape 9- Emboîter le tube plastique remplissage / aération (15) sur le raccord complémentaire (14) puis serrer les écrous.



7. MONTAGE D'UN "EC 2012 B" ENSEMBLE COMPLÉMENTAIRE SUR LE SECOND RÉSERVOIR D'UNE BATTERIE

Etape de mise en place de tous les composants d'un "EC 2012 B" sur le second réservoir dans une batterie en respectant impérativement la chronologie des étapes de montage ci-dessous.

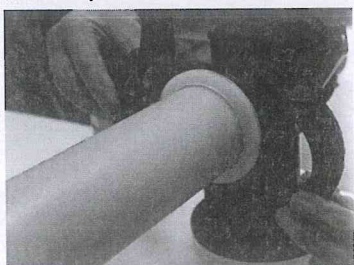

Etape 10- Fixer le tube plastique remplissage / aération **15** sur le raccord de base **1** et sur le raccord complémentaire **14** à l'aide des quatre demi-bridés **9**.

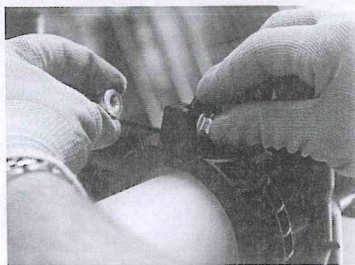

Etape 11- Assembler les quatre demi-bridés **9** à l'aide des quatre vis. M8x30 + quatre Ecrous M8 **10**.

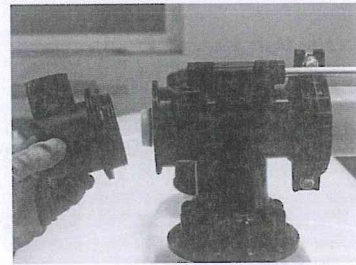

Etape 12- Emboîter le coude d'aération Ø70 **8** sur le raccord complémentaire **14** du dernier réservoir.

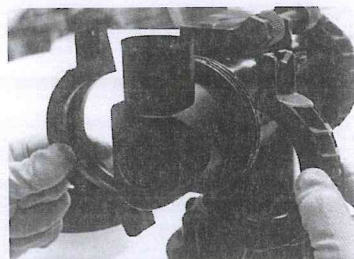

Etape 13- Fixer le coude d'aération Ø70 **8** sur le raccord complémentaire **14** à l'aide de deux demi-bridés **9**.

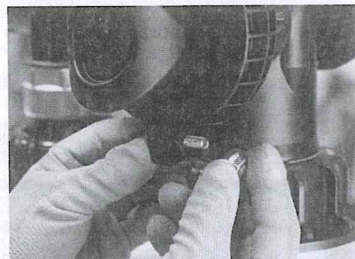

Etape 14- Assembler les deux demi-bridés **9** à l'aide des 2 vis. m8x30 + 2 Ecrous M8 **10**.

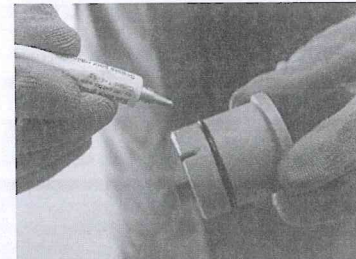

Etape 15- Mettre de la graisse **6** sur le joint du bouchon obturation aération **11**.



Etape 16- Emboîter le bouchon aération **11** dans le coude d'aération Ø70 **8**.



Etape 17- Prendre le tube alu de soutirage **16** et emboîter les écrous plastiques **15**.

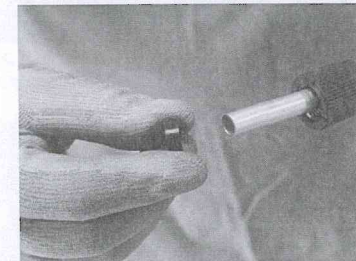

Etape 18- Emboîter les joints **17** sur tube de soutirage **16**.

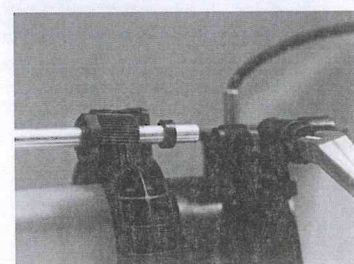

Etape 19- Emboîter le tube de soutirage **16** et serrer les écrous en plastique **15**.

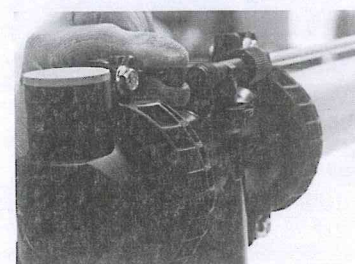

Etape 20- Mettre le bouchon caoutchouc **12** sur la sortie du soutirage du dernier réservoir.

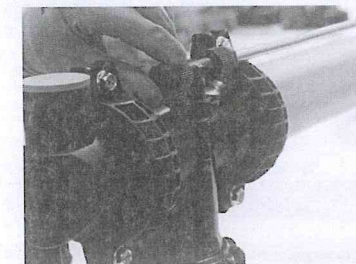

Etape 21- Fixer le bouchon caoutchouc **12** à l'aide de l'écrou plastique **15**.

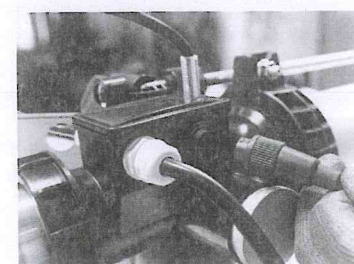

Etape 22- Connecter l'ensemble de base **1** à l'ensemble complémentaire **14** avec le câble de connexion **22**. Chaque ensemble EC supplémentaire doit être connecté à la précédente.

▼ Ensemble de Base (EB 2012 B) monté sur le premier des cinq (5) réservoirs en batterie, et quatre (4) Ensembles Complémentaires (EC 2012 B) montés sur chacun des réservoirs complémentaires de la batterie.



7. MONTAGE D'UN "EC 2012 B" ENSEMBLE COMPLÉMENTAIRE SUR LE SECOND RÉSERVOIR D'UNE BATTERIE

Etape de mise en place de tous les composants d'un "EC 2012 B" sur le second réservoir dans une batterie en respectant impérativement la chronologie des étapes de montage ci-dessous.



Etape 23- Le connecteur (4) doit toujours être en place sur le dernier Ensemble EC (14).

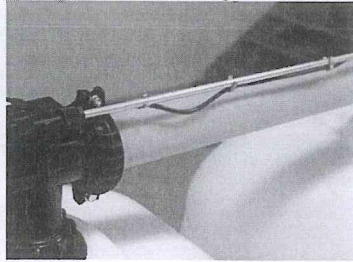

Etape 24- Fixez le câble de connexion (22) au tuyau de soutirage en Alu-Ø10mm (15) à l'aide des agrafes en plastique (23).

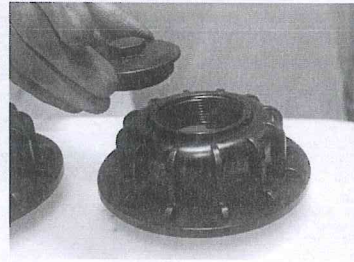

Etape 25- Dévisser le bouchon BCS 2" Gaz de l'entretoise filetée de la 4ème bonde.

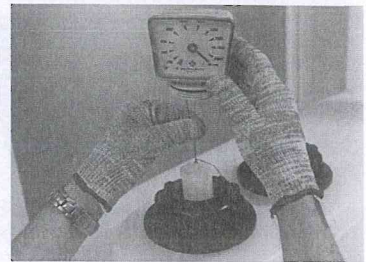

Etape 26- Laisser glisser le poids de la jauge mécanique dans le réservoir. Visser et serrer la jauge dans l'entretoise filetée.

7. MONTAGE D'UN "EC 2012 B" ENSEMBLE COMPLÉMENTAIRE SUR LE SECOND RÉSERVOIR D'UNE BATTERIE

Etape de mise en place de tous les composants d'un "EC 2012 B" sur le second réservoir dans une batterie en respectant impérativement la chronologie des étapes de montage ci-dessous.

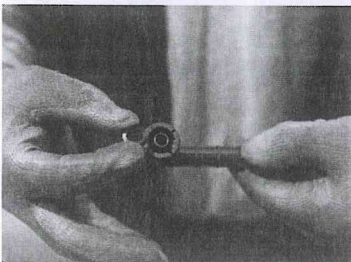

Etape 1- Introduisez le joint (17) dans le coude de soutirage (25).



Etape 2- Fixez le coude de soutirage (25) sur l'EB ou EC à l'aide de l'écrou en plastique.



Etape 3- Introduisez le tube de soutirage (15) dans le coude de soutirage.



Etape 4- Serrer le tube de soutirage (15) sur le coude de soutirage (25) à l'aide de l'écrou en plastique.



Etape 5- Fixer les coudes de remplissage/aération (24) sur le tube de remplissage/aération (15) à l'aide des brides de fixations.



Etape 6- Fixer le tube et coudes de remplissage/aération sur les EC



Etape 7- Fixer le câble de connexion (22) au tuyau de soutirage en Alu-Ø10mm (15) à l'aide des agrafes en plastique (23).

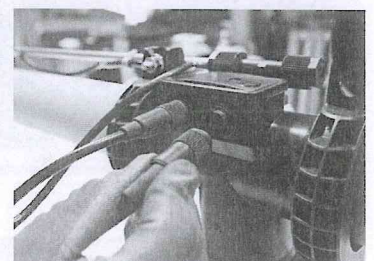

Etape 8- Le connecteur (4) doit toujours être en place sur le dernier Ensemble EC (14).

Raccourcir le tuyau de soutirage uniquement pour un montage en « L - perpendiculaire »

Type de réservoir	1000 TELK 75	1500 TELKB 75	1000 TEL 72	750 TELK 69	750 TEL 66	500 TVL 78
Montage « L »	1000 TELKB 75	2000 TELK 78	1500 TEL 72	750 TELKB 69	1000 TEL 66	750 TVL 78
	1500 TELK 75		2000 TEL 72	1000 TELK 69		1000 TVL 78
Montage « L - perpendiculaire »	750 TELK 69	1000 TELKB 75	1000 TEL 72	750 TEL 66		500 TVL 78
	750 TELKB 69	1500 TELK 75	1500 TEL 72	1000 TEL 66		750 TVL 78
	1000 TELK 69	1500 TELKB 75	2000 TEL 72			1000 TVL 78
	1000 TELKB 69	2000 TELK 78				
	1000 TELK 75					
Type de montage						
Raccourcir le tuyau de soutirage	25 mm		145 mm		265 mm	

8. EXEMPLES DE BATTERIES

8.1 Eurolentz confort montage en ligne

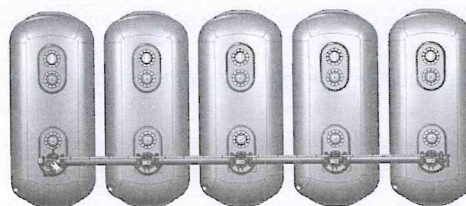
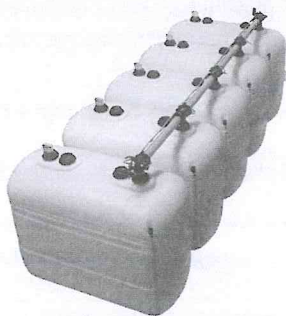

8.2 Eurolentz confort montage en << Bloc & L >>

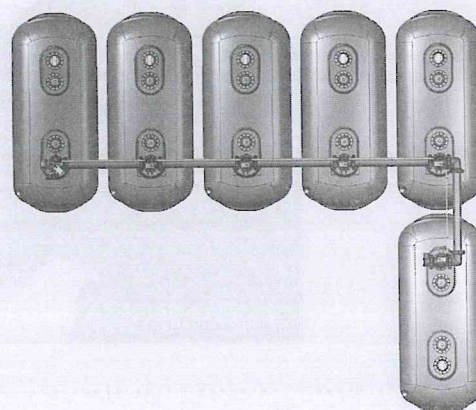
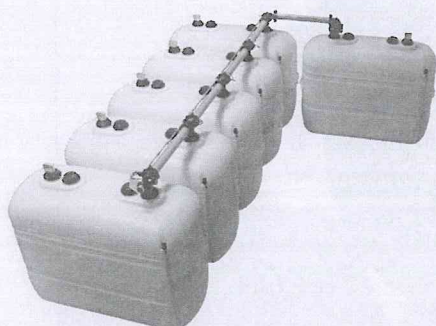
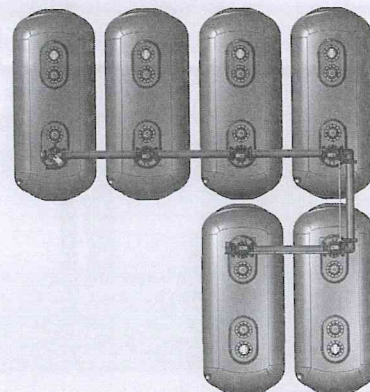
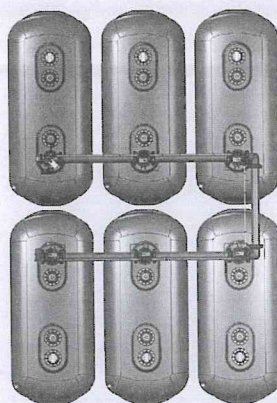
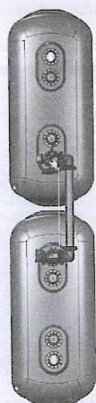

8.3 Eurolentz confort montage en << L - perpendiculaire >>

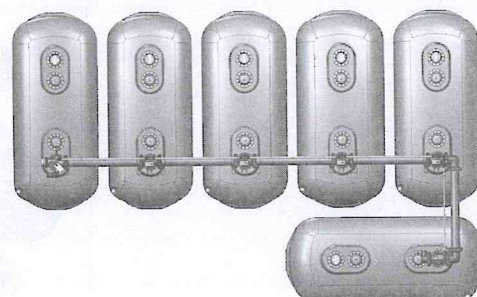
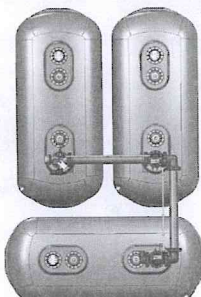
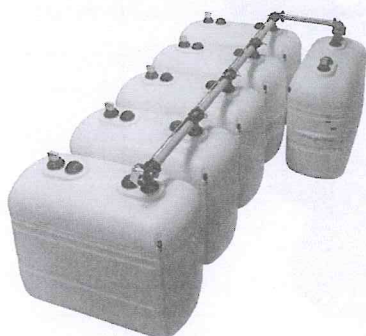

9. NOUVELLE TUYAUTERIE FIOUL PLASTIQUE avec GWG système intégré, aération et soutirage

- Un système de remplissage pour tous les types de réservoirs
- Un système de remplissage pour un montage en ligne et en << L >>
- Tuyau de remplissage intégré dans le tuyau d'aération
- Système anti-débordement GWG pour tous les types de réservoirs
- Système de soutirage intégré communiquant
- Tube anti-mousse télescopique
- La nouvelle tuyauterie fioul plastique se laisse facilement monter et se brancher sur les circuits de remplissage /aération/ soutirage existants
- Le système anti-débordement GWG vous donne une sécurité maximale
- La nouvelle tuyauterie fioul plastique se monte sur une bonde par réservoir

→ Sens de remplissage ↔ Sens d'aération ← Sens de soutirage

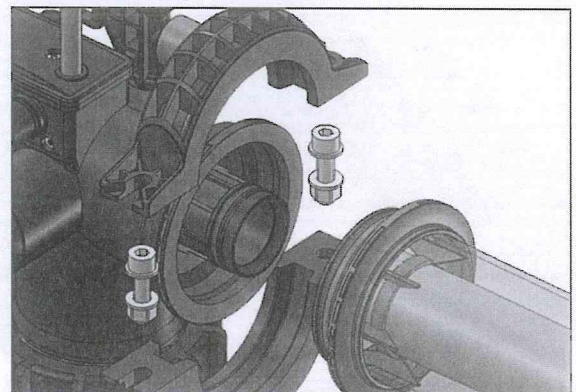
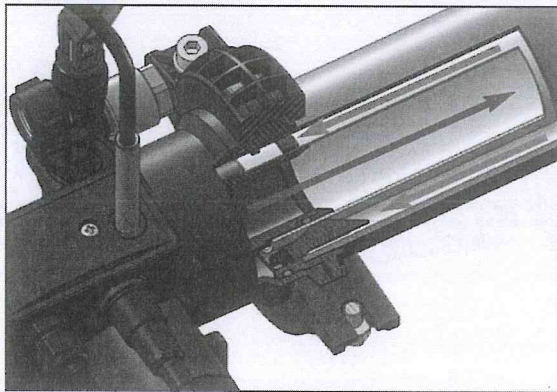
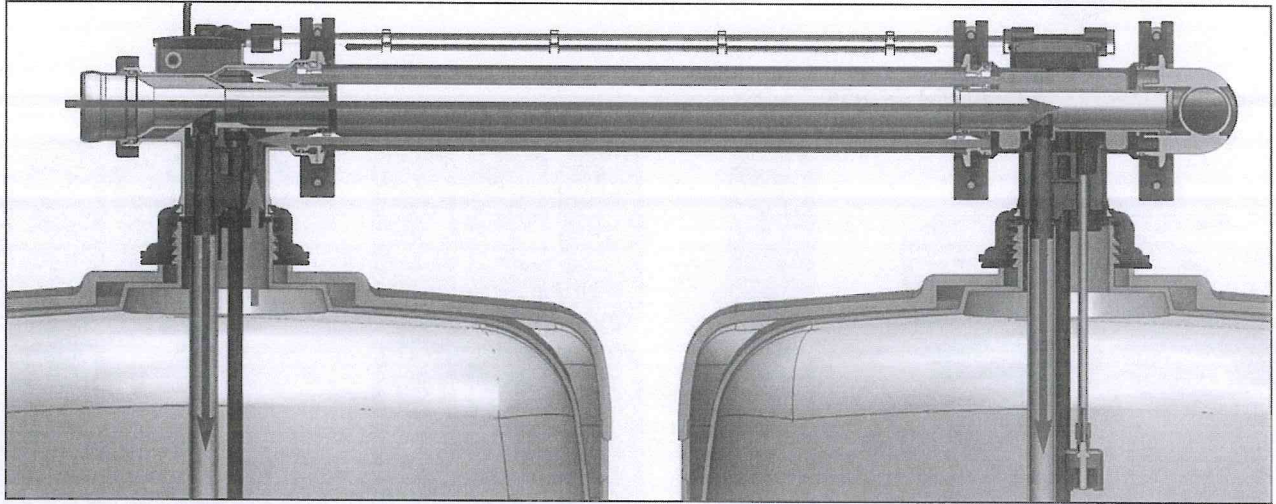

Coudes d'aération réglable selon le besoin:

